

STEINSTEYPA

UM SEMENT OG STEINSTEYPU GILDA STADLARNIR
 FS ENV 197-1 SEMENT
 FS ENV 206 STEINSTEYPA
 IST 10-1971 STEINSTEYPA I OG II HLUTI
 IST 10-1989 STEINSTEYPUVIRKI
 TAKMARKANIR Á NOTKUN STEYPU VIÐ ÁKVEDIN SKILYRÐI SKV ENV 206
 EKKI MÁ NOTA LÆGRI BROTPÓLSFLOKKA EN:

BROTPÓLS-FLOKKUN	
C 15	GRÖFSTEYPA T.D. PRIFALAG UNDIR SÖKKLA
C 20	MANNVIRKI, SEM ÞURFA EKKI AD ÞOLA VEDRUN EDA ERU VARIN MED VEDURÞOLNUM KLÆÐNINGUM (MORHOÐUN TELST EKKI FULLMÆGJANDI)
C 30	MANNVIRKI, SEM EIGA AD ÞOLA VENJULEGA VEDRUN
C 35	MANNVIRKI SEM VERÐA FYRIR EINHLEIDA VATNS-ÞRÝSTING EDA ÁHRIFUM FRÁ TÆRANDI VÖKVUM.

SIGMAL STEYPU SKAL VERA 5 - 10 cm
 Í ALLA STEYPU SKAL BLANDA LOFTBLENDI ÞANNIG, AD LOFT-INNIHALD VERÐI MINNST 6-8%
 HÁMARKS KORNASTÆRÐ 26 mm
 VATNS-/SEMENTSHLUTFALL < 0.50
 ALLA STEYPU SKAL TITRA Í MÖTUN SJÁ SKÝRINGAMYND.
 STEYPU SKAL DREIFA Í MÖTUN EINS JAFNT OG FREKAST ER KOSTUR VEGGI SKAL STEYPA Í LÆRÐUM LÖGUM SEM EKKI ERU ÞYKKARI EN 30 - 40 cm AD JAFNAÐI SKAL FYRST STEYPA VIÐ HORN.

STEYPA SKAL VARIN ÞORNUN Í MINNST 7 DAGA

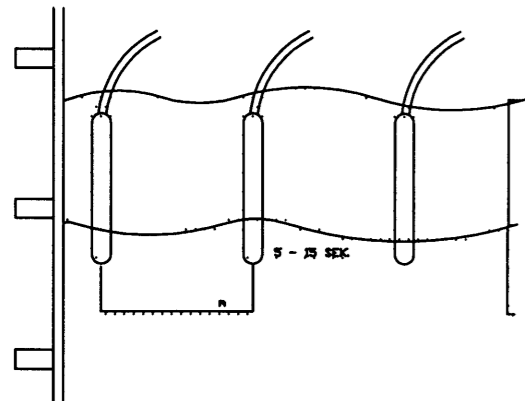

SKÝRINGAMYND: TITRUN STEYPU Í VEGG

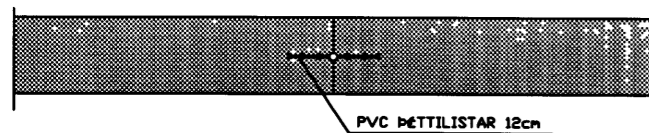

STEYPUKIL

JÄRNBENDING

BENDISTAL MERKT K ER KAMBSTÁL Ks 40 LAGMARKSFLÖTSTYRKUR 400 MPa
 BENDISTAL MERKT KS ER KAMBSTÁL Ks 40S LAGMARKSFLÖTSTYRKUR 400 MPa
 BENDISTAL MERKT R ER SLÆTT STÁL Ss.37 LAGMARKSFLÖTSTYRKUR 225 MPa

BEYGGJUR OG SAMSKEYTI

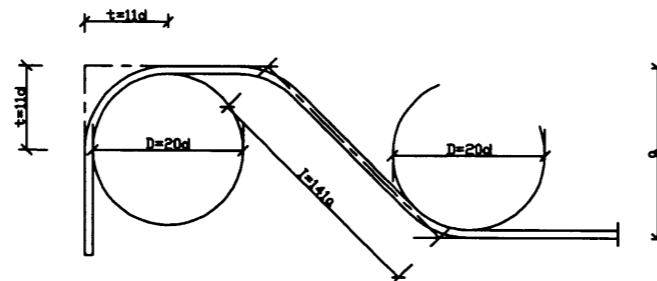

KAMBSTÁL KS - 40

GEFIN MÁL Á JÄRNUNUM ERU UTANMÁL SBR SKÝRINGARMYNDR
 KRINGUM GLUGGA KOMI 3 K10 ER MÁI 50 cm OT FYRIR DP
 NEMA ÞEGAR DP ER YFIR 2 m ÞÁ KOMI 3 K12 EDA SKV SÆRTEIKN
 JÄRN Í VEGGJUM K10 c/c 25 LÖRÐETT OG K10 c/c 20 Í LÆRÐETT

ÞVERMÁL JÄRNS	d	mm	8	10	12	16	20	25
ÞVERMÁL BEYGGJURINGS	D	cm	16	20	24	32	40	50
t=11d		cm	8,6	11	13,2	17,6	22	27,5
VIXLUNARLENGD Í SAM-SKEYTUM		cm	35	40	50	65	80	100
ÖLL JÄRN VIXILLOÐ MED BEINUM ENDUM								
SKEYTI JÄRNA Í PLÖTUM	Í PLÖTUM SKAL EKKI SKEYTI MEIRA EN ÞRÍÐJA HVERT JÄRN Í SAMA ÞVERSNIDI FJÄRLEÐ MILLI SKEYTI-ÞVERSNIDA SÉ EKKI MINNI EN 40d							

MILLIBIL JÄRNA Í BITUM

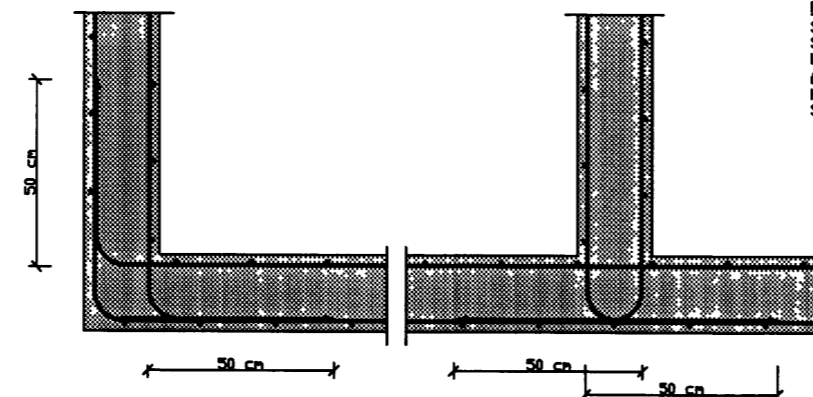
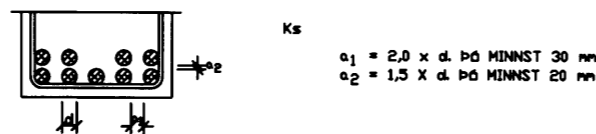

LAGNING LÆRÐETRA JÄRNA UM HORN Í VEGGJUM M=1:10

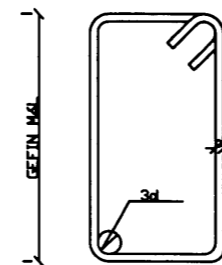

GJÄRDIR: STÁL Ss.37 (R) OG KAMBSTÁL Ks 40s (KS)

FJÄRLEÐ JÄRNA FRÁ STEYPUFIRBORDI

BYGGINGARHLUTAR, AÐSTÆÐUR	FJÄRLEÐ JÄRNA FRÁ STEYPUFIRBORDI NEMA SÆRTEIKN. SÝNI ANNAD		
	PLÖTUR OG VEGGJA mm	BITAR mm	STÖÐIR mm
INNANHOSS, ÞAR SEM RAKI ER LITILL	15	20	25
UTANHOSS EDA Í JÖRÐ OG ANNARS STADAR ÞAR SEM RAKI ER MIKILL	20	25	30
ÞAR SEM SJÖRÐIK ER AD RADI EDA HETTA Á JÄR-VEGSÝRUM.	40	50	50
ÞAR SEM STEYPT ER BEINT AD JÄRÐVEGI	50	50	50

JÄRN SKAL HALDID Í RÆTTRI FJÄRLEÐ FRÁ MÖTUM MED ÞAR TIL GERÐUM KUBBUM T.D. DR STEYPU EDA HARÐPLASTI
 JÄRNUM Í EFRI BRUN PLÖTU SKAL HALDID Á SINUM STAD MED ÞAR TIL GERÐUM STÖLUM.

TIMBURVIRKI

LIMTRÉ
 LIMTRÉ Í BURÐARVIRKJUM SKAL VERA L40 SKV DS 413
 TIMBUR Í OTVEGGJUM OG ÞAKI SKAL VERA Í STYRKLEIKAFLOKKI K18 (T18) SKV DS 413 EDA BETRÁ
FOAÐARN TIMBURS Í OTVEGGJAKLÆÐNINGU
 ALLT TIMBUR Í OTVEGGJAKLÆÐNINGU OG ÞAKFRAGANGI SEM ER FYRIR UTAN KRÖSSVIÐ SKAL FOAÐERJA MED ÞRÝSTIGAGN-VÖRN MED VIÐURKENNDUM EFNUM OG AÐFERÐUM. TIMBRID SKAL UPFFYLLA KRÖFUR AD FOAÐARNARFLOKKS SAMKVÆHT STAÐLINUM IST INSTA 140
HEITSINKHOÐUN
 HEITSINKHOÐUN SKAL FRAMKVÆHA Í SAMRÆMI VIÐ SS 3583 EDA SAMBÆRILEGAN STAÐAL
SAUMUR
 SAUMUR SKAL VERA KVADRATISKUR SAUMUR, HEITSINKHOÐAÐUR SAUMUR SKAL UPFFYLLA KRÖFUR SKV DS413
FESTIJÄRN
 STÖÐLID FESTIJÄRN Í ÞAKI SKULU VERA DR SINKHOÐUÐU STALI STÁL HAFI KARAKTEVISK NEDRI FLÖTMOÐK 250N/mm²
 LAGMARKSPYKKT SINKHOÐAR SÉ 275 g/m²
 ÖLL MÁL ERU Í MILLIMETURUM NEMA HEDARKVÖSTAR, EKKI SKAL MELT AF TEIKNINGUM. ÖLL UPPEFIN MÁL SKAL SANNEYNA Á STAÐNUM

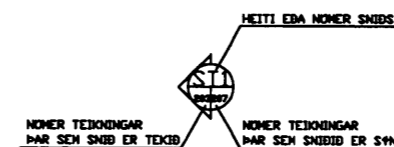

SAMÞYKKT AF BYGGINGARFULLTRUA

21 MÄR 2001

BYGGINGARFULLTRUUNNI VESTMANNAEYJUM

NR	DAGS	BREYTING
A		
B		
C		
D		
E		
F		
G		
H		

SKÝRINGAR

Blank area for notes and specifications.

Teiknistofa PZ ehf
 Ráðgjafarverkefniþjónusta
 FRV
 Kirkjuveg 23 900 Vestmannaeyjum Sími 481 2711 Fax-481 3076
 Heimasíða http://www.teiknistofa.is Netfang pz@teiknistofa.is

Verkefni
 GVENDARHÖS VESTMANNAEYJUM
 Verkefni
 SKÝRINGAR VIÐ STEYPU-
 OG TIMBURBURÐARVIRKI

Dags	Hannað	Verk nr	Mælikvarði
FEB 01		0053	
Yfirfarð	Teiknað	Teikn nr	Breyting
SP	EA	200	
Samþykkt			