

STEINSTEYPA

STEYPA ER C25/30 MED A.M.K. 300 Kg SEMENT í m<sup>3</sup>.

LOFTINNIHALD STEYPU	: 6-8 %
VIS-TALA (UMHVERFISFLOKKUR 2b)	: < 0.55
SIGMÁL STEYPU (S2)	: 50 - 90 mm
MESTA STEINASTÆRD	: 32 mm
TITRA SKAL ALLA STEYPU.	

STEYPUHULA Á JÁRNUM  
 GILDIN EIGA VIÐ UM VENJULEGAR AÐSTÆÐUR, EF ANNAD ER  
 EKKI SÝNT Á TEIKNINGUM. ÞAR SEM TÆRINGARHÆTTA ER  
 MIKIL GILDA AÐRAR REGLUR UM STEYPUHULU JÁRNA.

	PLÖTUR	VEGGIR	BITAR	SÚLUR
INNANHÚSS	15	20	20	20
UTANHÚSS	25	25	25	25
SÖKKLAR	35	35	35	35
STEYPT AÐ JÖRD	50	50	50	50

UM BITA OG SÚLUR GILDIR EINNIG:  
 C1 » 1.5xd

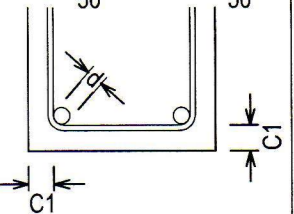

STEYPUSTYRKARSTÁL  
 STÁLGÆÐI:  
 K - KAMBSTÁL f<sub>yk</sub> = 500 Mpa BEYGING STÁLS  
 d= ALLIR SVERLEIKAR  
 SKEYTING BENDISTÁLS ER SAMKVÆMT EFTIRFARANDI:  
 D = 5 x d

ÞVERMÁL STÁLS, d í mm	10	12	16
SKEYTILENGD í mm	500	600	800

LÁRÉTT JÁRN SEM KOMA Í HORN  
 EDA ÞVERVEGG SKAL  
 BEYGJA SKEYTILENGD FYRIR HORN.  
 MÁL ERU í mm NEMA ANNARS SÉ GETIÐ

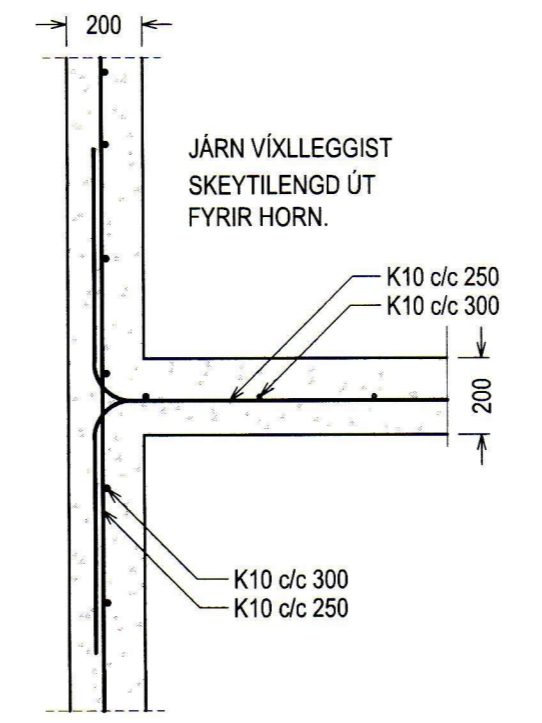
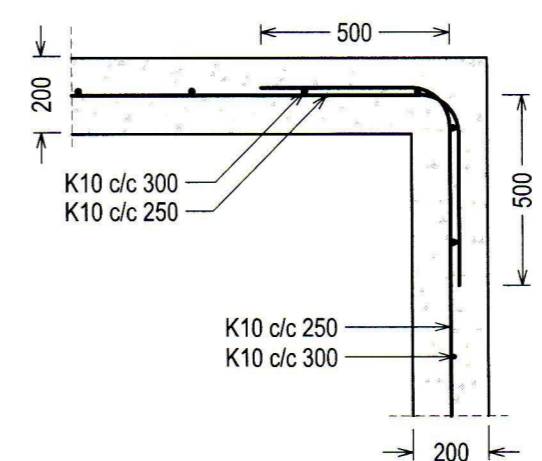
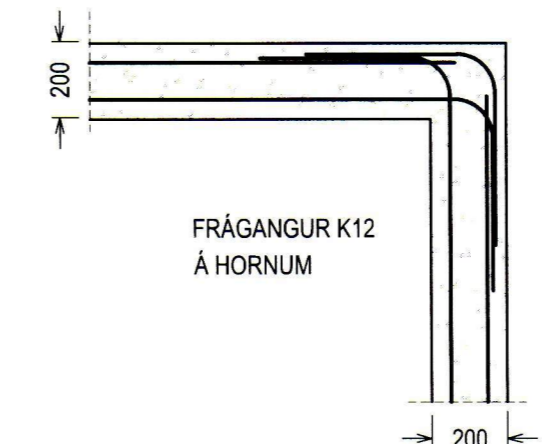
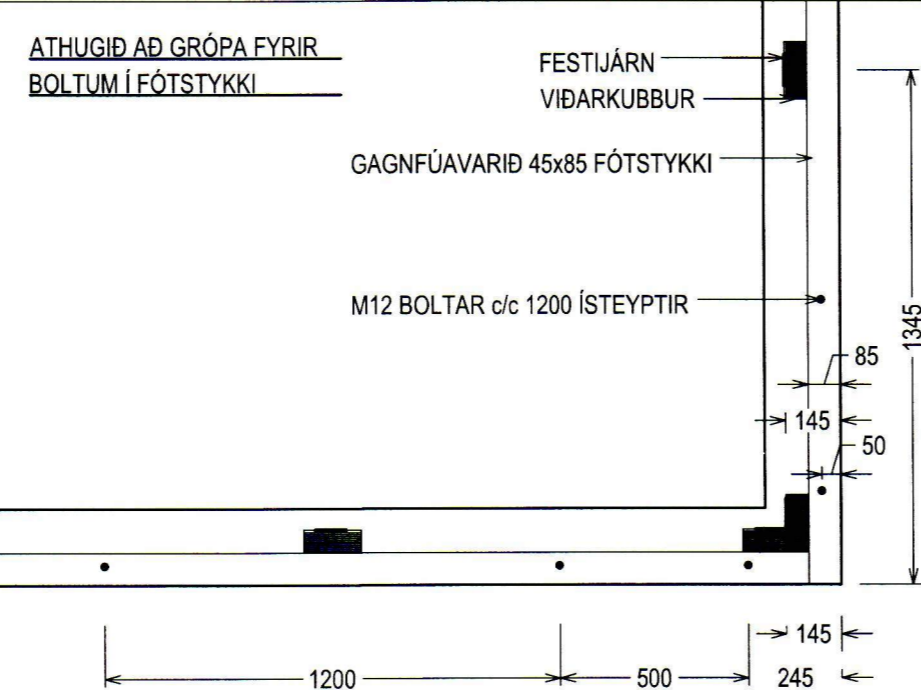
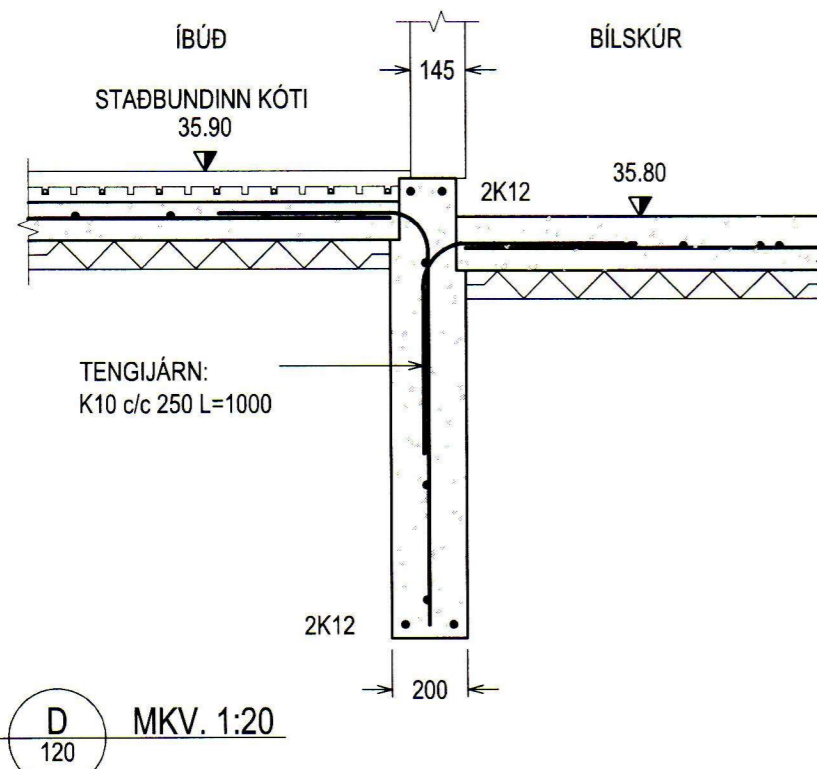
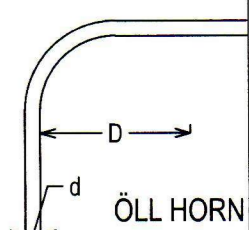

LÁRÉTT SNID Í SÖKKULVEGG  
 Mkv. 1:20

GRUNDUN  
 GRAFA SKAL FYRIR UNDIRSTÖÐUM NIÐUR Á HEILLEGAN  
 BURÐARHÆFAN BOTN, ÞAD ER KLÖPP EDA FROSTFRÍTT  
 EFNÍ MED GRÓFLEIKA SEM SVARAR TIL MALAREFNIS  
 EDA GRÓFARA. SAMBÆRILEGT EFNÍ LAGT OFAN Á KLÖPPINA,  
 BLEYTT HÆFILEGA OG ÞJAPPAD.  
 ÞJÖPPUNIN SKAL UPFYLLA EFTIRFARANDI KRÖFUR:  
 (MIÐAÐ VIÐ PLÖTUÞRÖF): E2 » 100 MPa  
 E2/E1 » 2.5

TIL VIÐMIÐUNAR:

TÆKI:	LAGÞYKKT	FJ. YFIRF.
5.0 tn VÍBRÓVALTARI	0.4 m	6
0.5 tn VÍBRÓPLATA	0.3 m	4
0.3 tn VÍBRÓPLATA	0.2 m	4

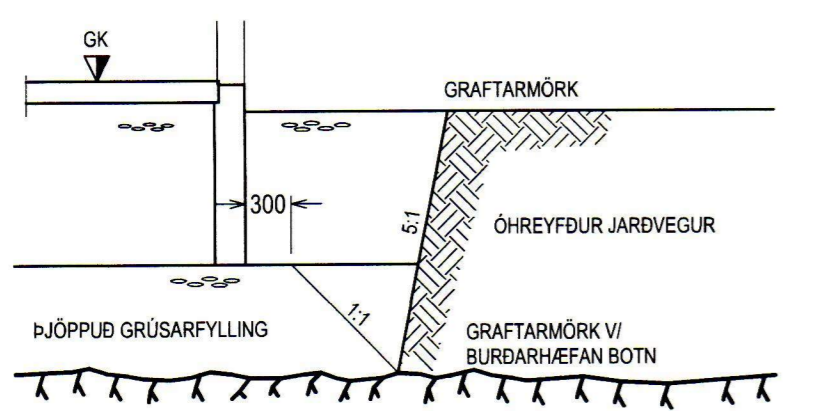

GRUNDUN  
 Mkv. 1:50

ÚTGÁFUFERLI			
ÚTGÁFA NR.	ÚTGEFID DAGS.	ÚTGEFID AF	SKÝRINGAR
U1	16.10.2012	BÁ	FRUMÚTGÁFA
U2	24.10.2012	BÁ	PLÖTU- OG EINANGRUNARP. BREYTT

AUSTURVEGI 69 800 SELFOSSI  
 SÍMI 482 3850 FAX 482 3851  
 NETFANG sghus@sghus.is  
 VEFANG www.sghus.is

**SGHUS**

BESSAHRAUN 5 - VESTMANNAEYJAR

BURÐARVIRKI MKV: ----  
 SNID MKV: 1:20  
 SKÝRINGAR OG GRUNDUN MKV: 1:50

DAGS:	VERKNR:	HANNAD:	TEIKNAD:	TEIKN. NR.:
24.10.2012	12038	BÁ	BÁ	121-U2

SAMÞYKKT:  
 SAMÞYKKT HÖNNUNARSTJÓRA: 050244-4319